



Автомобильный
мультимедийный
проигрыватель
на платформе Android

CDH-105BL



Руководство пользователя

Пожалуйста, внимательно ознакомьтесь с данным руководством перед использованием устройства.

Меры предосторожности

1. Запрещено подвергать устройство воздействию дождя, сырости, открытого огня, электрических разрядов.
2. Не пытайтесь ремонтировать устройство самостоятельно. При возникновении неисправности, пожалуйста, отключите устройство, затем проинформируйте производителя или дилера о возникшей неисправности. Изделие содержит большое количество электронных компонентов высокой точности, поэтому попытки самостоятельного разбора или внесения изменений в конструкцию могут привести к поломке устройства.
3. Не подвергайте устройство воздействию влаги, пыли, пара, масляных паров, прямых солнечных лучей, агрессивных сред.
4. Не используйте моющие средства. Пользуйтесь мягкой салфеткой для удаления пыли и грязи.
5. Не подвергайте устройство чрезмерному нагреву или охлаждению. Температура хранения устройства от -10° – 70°C , температурный режим эксплуатации: 0° – 50°C .
6. Оберегайте устройство от ударов.
7. Для вашей безопасности не пользуйтесь устройством во время управления автомобилем, в некоторых странах это запрещено законом.
8. Номинальное напряжение: АСС 12V (10 – 14V).

Внимание:

Во время работы на экране монитора возможно появление светлых или темных пятен. Это общая особенность ЖК-панелей и не является показателем неисправности.

CAUTION!

RISK OF ELECTRIC SHOCK!
DO NOT OPEN!



Знак молнии внутри равностороннего треугольника указывает на наличие опасного неизолированного напряжения внутри корпуса устройства, которое может достигать существенных значений, что создает риск поражения электрическим током.



Восклицательный знак внутри равностороннего треугольника указывает на наличие важной информации об эксплуатации (техническом обслуживании) устройства или уходе за ним в литературе, входящей в комплект поставки.

ВНИМАНИЕ!

Опасность поражения электрическим током! Не вскрывать!

Осторожно! Во избежание поражения электрическим током не снимайте крышку (или заднюю панель) устройства. Внутри нет деталей, обслуживаемых пользователем. Техническое обслуживание и ремонт должны выполняться только квалифицированными специалистами.

Мультимедийный проигрыватель CDH-105BL

Внешний вид и интерфейсы

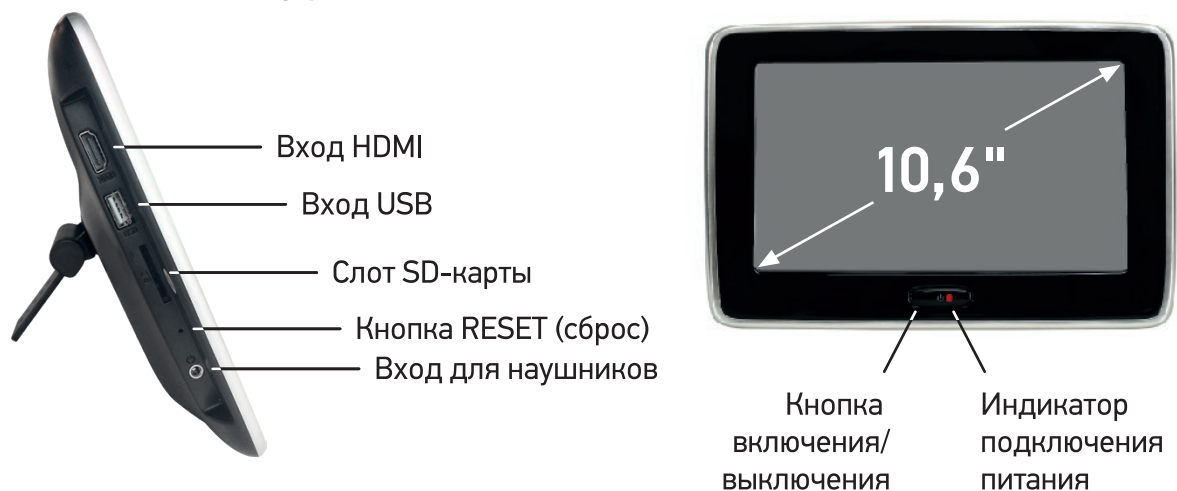

Характеристики

Размер экрана	10,6"
Разрешение экрана	1920 × 1080 px
Процессор	1,6 Ghz, 4 core
Память ОЗУ	2 Gb
Встроенная память	8 Gb
Wi-Fi	Есть
Bluetooth	Есть
Версия ОС	Android 6.0
Форматы аудио	MP3/WMA/APE/WAV/FLAC и др.
Форматы видео	AVI/MKV/MP4/MOV/WMV и др. (в том числе H.265 4k video)
Форматы изображений	BMP/JPG/PNG и др.
USB	USB 2.0
SD	Высокоскоростные карты SD объемом до 128 Gb
Рабочее напряжение	+12 V
Сила тока	Максимально 1.25 A
Рабочая температура	0° – 50°C
Температура	-10° – 70°C

Схема подключения

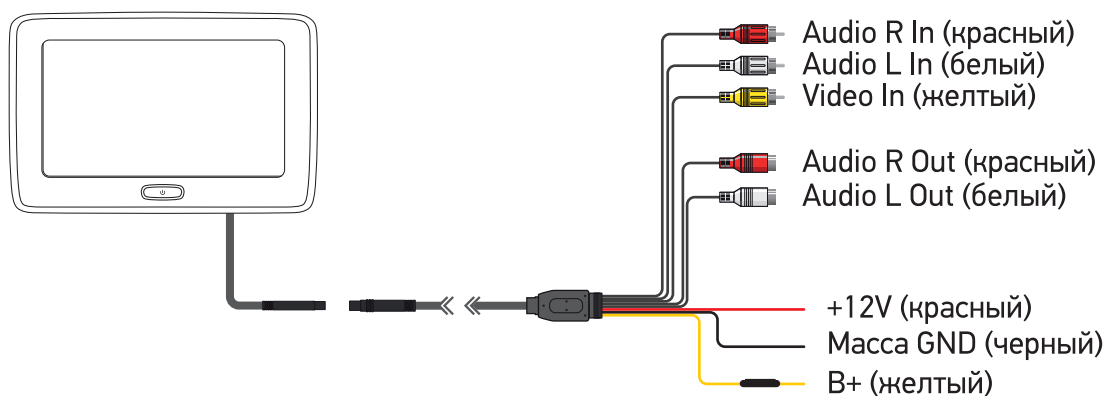

Основные операции

Для управления устройством используйте стандартные жесты при касании сенсорного экрана и кнопки интерфейса, появляющиеся в нижней части экрана.

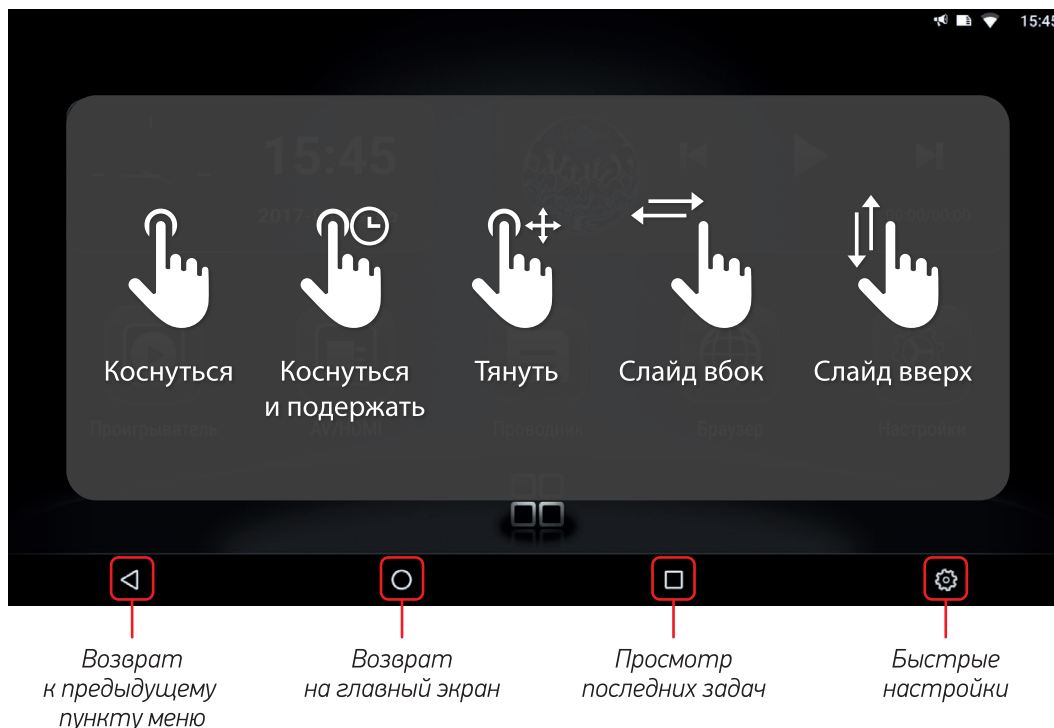

Обои и виджеты

Коснитесь и подержите в любом месте экрана в главном меню, чтобы войти в интерфейс выбора обоев и виджетов главного меню.

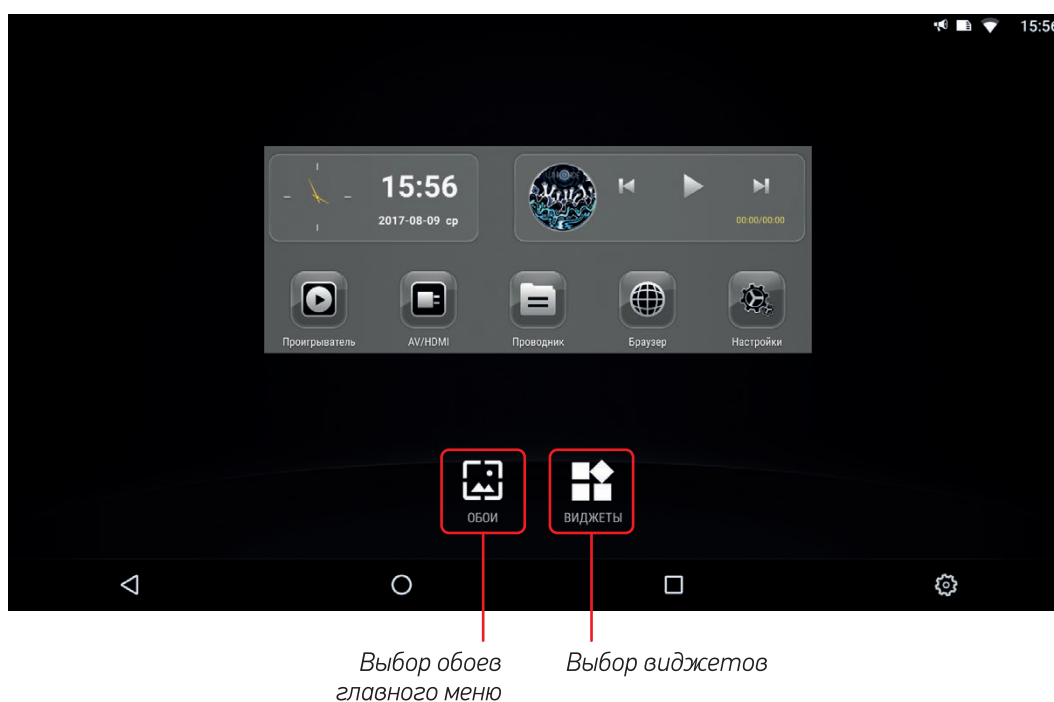

Мультимедийный проигрыватель CDH-105BL

Выберите одну из предложенных тем. По умолчанию установлена тема «General».

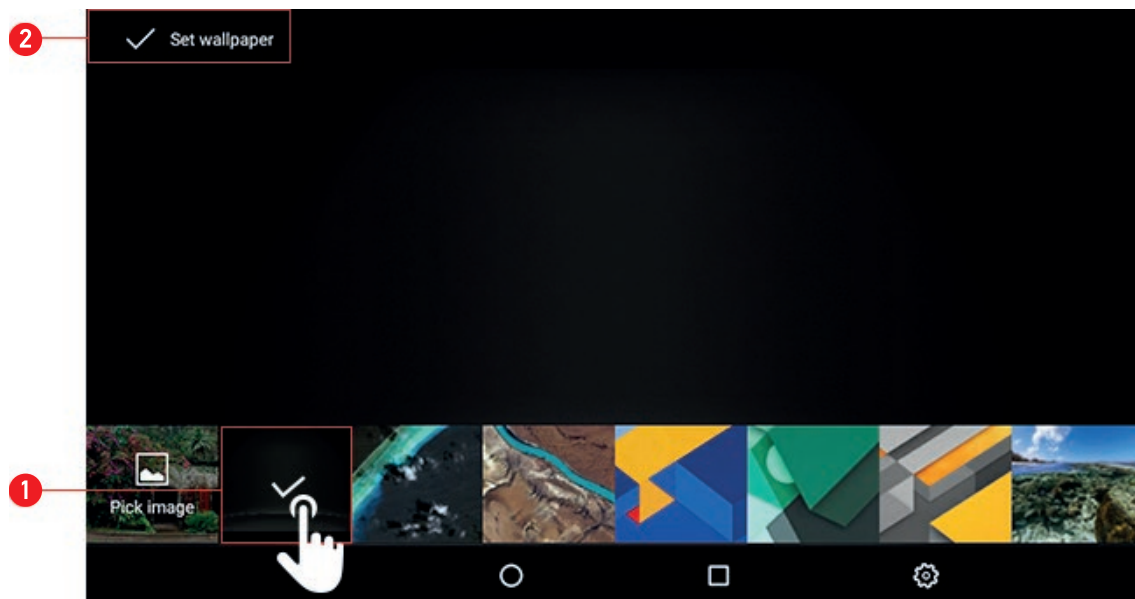

- 1 Выберите тему.
- 2 Подтвердите выбор.

Удерживая выбранный виджет, перетащите его на свободное место на экране главного меню и отпустите, чтобы установить.

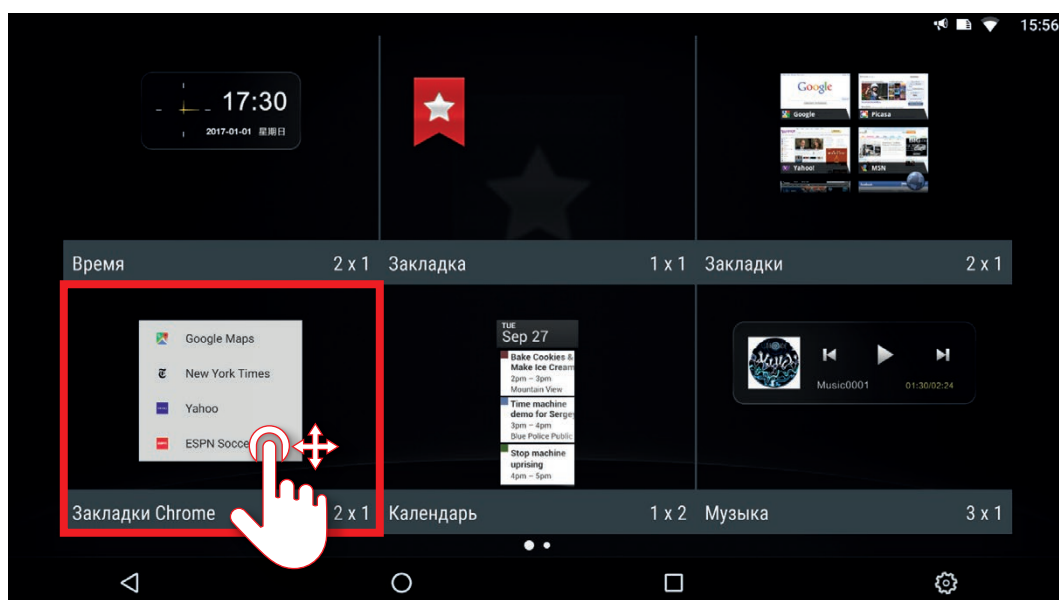

Внимание: смена обоев и виджетов доступна в основной теме «General» и может не поддерживаться в других темах.

Главное меню

На главном экране по умолчанию установлены виджеты часов и медиа-плеера, а также иконки запуска основных приложений.

Чтобы открыть содержание виджета, коснитесь его.

Чтобы удалить или переместить виджет или иконку, коснитесь и удерживайте выбранный объект и перетащите на свободное место или в корзину вверху экрана.

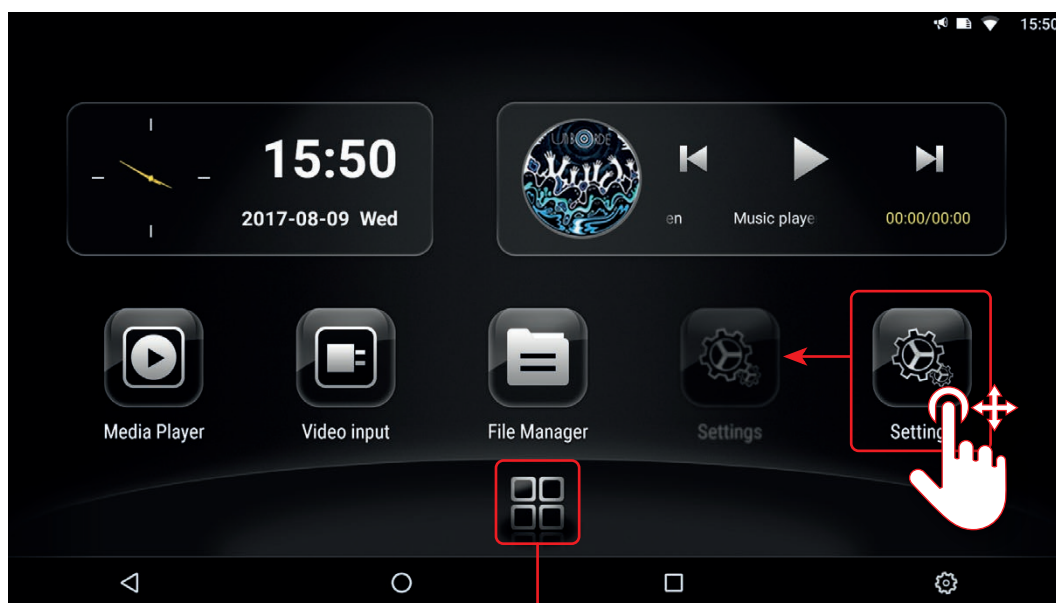

*Все приложения
и виджеты*

Коснитесь иконки «Все приложения», чтобы перейти в меню приложений и виджетов.

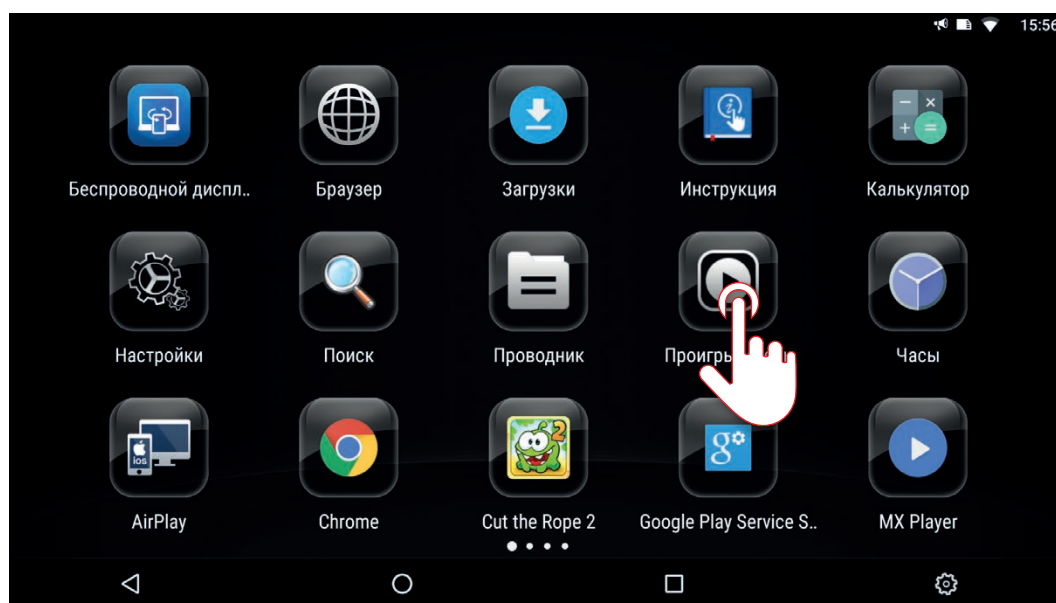

Чтобы запустить приложение, коснитесь иконки.

Чтобы переместить или удалить приложение, коснитесь и удерживайте иконку и перетащите ее на новое место или в корзину вверху экрана.

Медиа-плеер

Запустите приложение медиа-плеер, коснувшись иконки или виджета в главном меню. Выберите источник воспроизведения медиа-файлов: Память устройства (Local device), USB-накопитель или SD-карту.

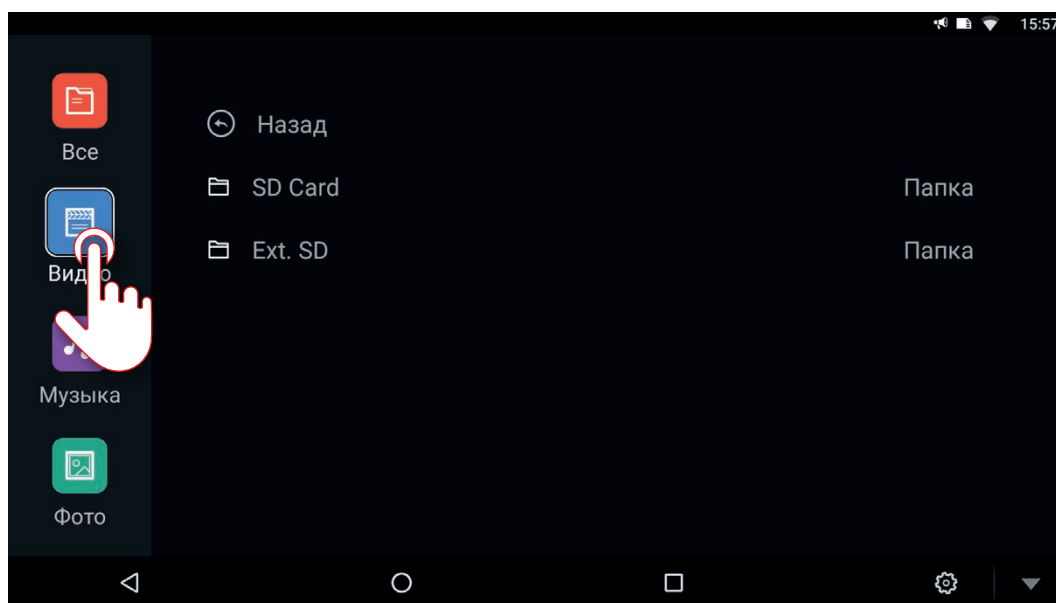

Выберите тип медиа-файлов, которые будут показаны в папке: Все, Видео, Музыка, Фото. Выберите нужный файл и касанием запустите воспроизведение.

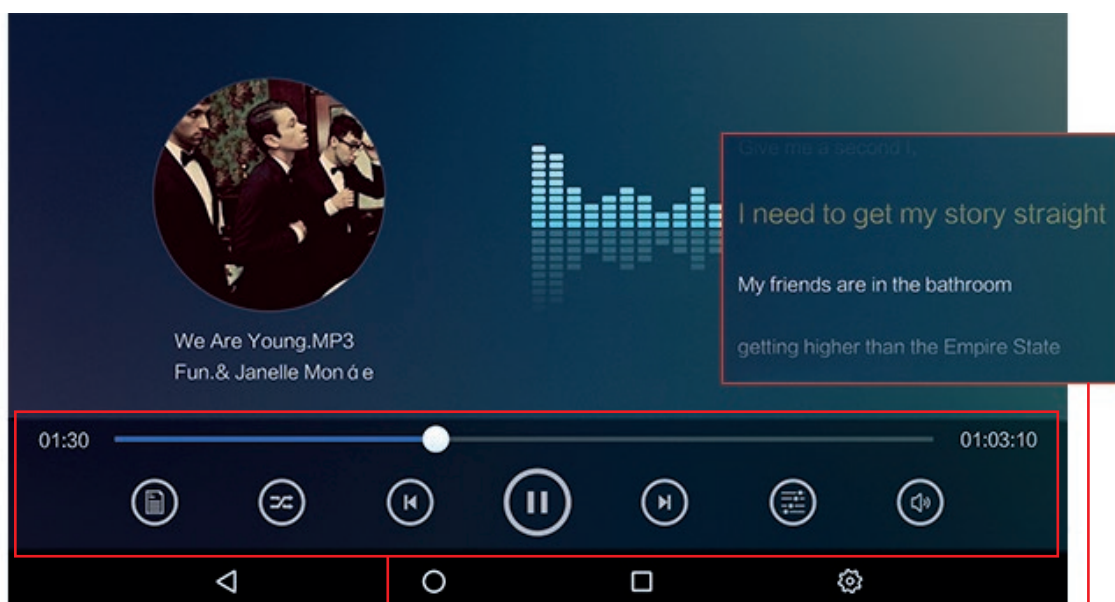

Кнопки управления воспроизведением

Область отображения названия файла и обложки альбома
(Информация о композиции автоматически загружается из ID3-тегов трека и при их отсутствии данные поля могут быть пустыми)

Касанием кнопки «Список воспроизведения» на экран можно вывести список всех медиафайлов в текущей папке.

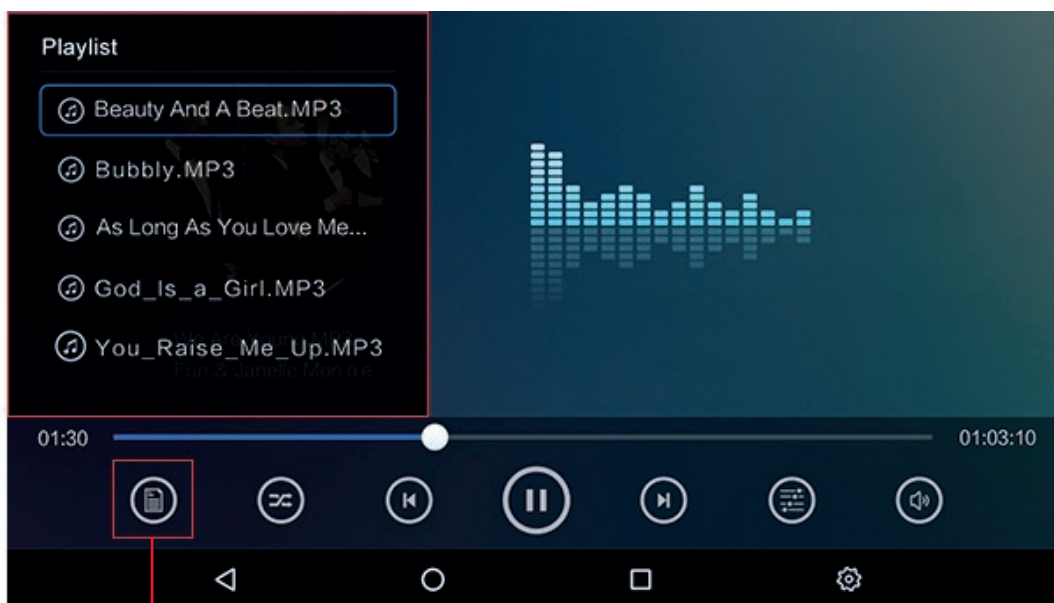

Список воспроизведения

Нажмите кнопку «Аудиовыход», чтобы выбрать, куда будет транслироваться звук.

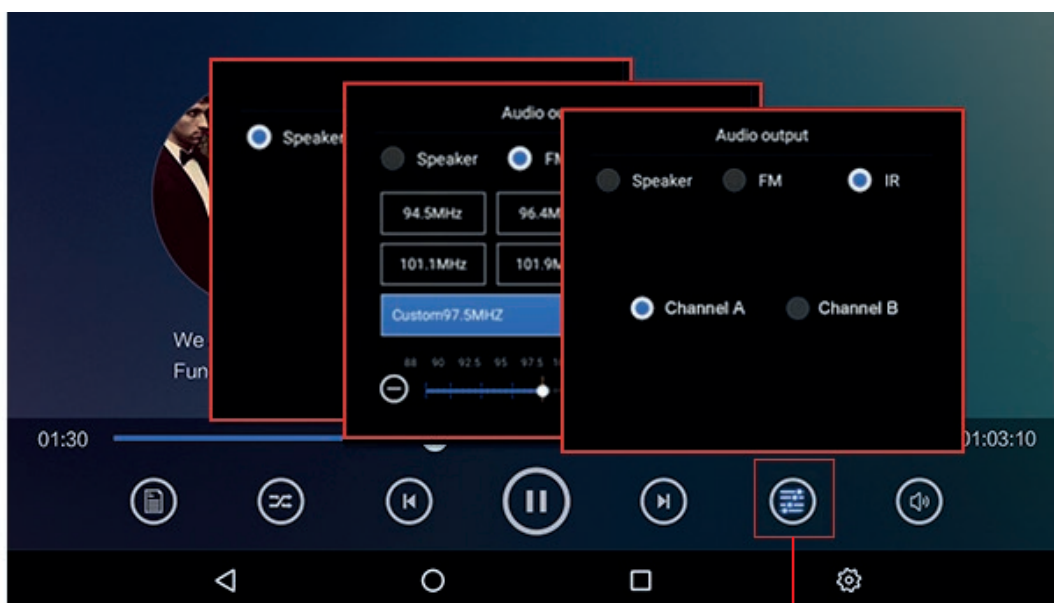

Аудиовыход

1. Speaker — встроенные динамики устройства.
2. FM — FM-модулятор. Сигнал транслируется на выбранной частоте.
Для прослушивания необходимо настроить головное устройство автомобиля на соответствующую частоту. В этом режиме встроенные динамики отключаются и звук идет через оригинальную аудиосистему автомобиля.
3. IR — инфракрасный выход на беспроводные ИК-наушники (приобретаются дополнительно). В этом режиме встроенные динамики отключаются и звук идет через беспроводные наушники.

Видео-плеер

Для управления воспроизведением видео-файлов используйте стандартные кнопки управления на экране. Для быстрой регулировки яркости изображения проведите вверх или вниз по левой части экрана, для регулировки уровня громкости проведите вверх или вниз по правой части экрана.

Области быстрой регулировки яркости и громкости

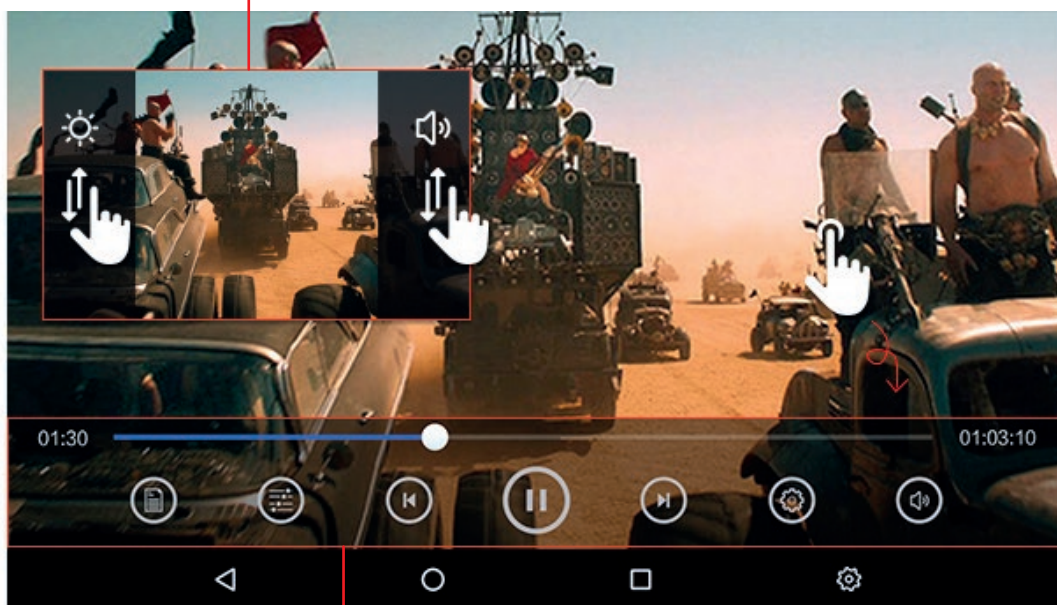

Кнопки управления воспроизведением

Нажмите кнопку «Настройки воспроизведения» для дополнительных настроек.

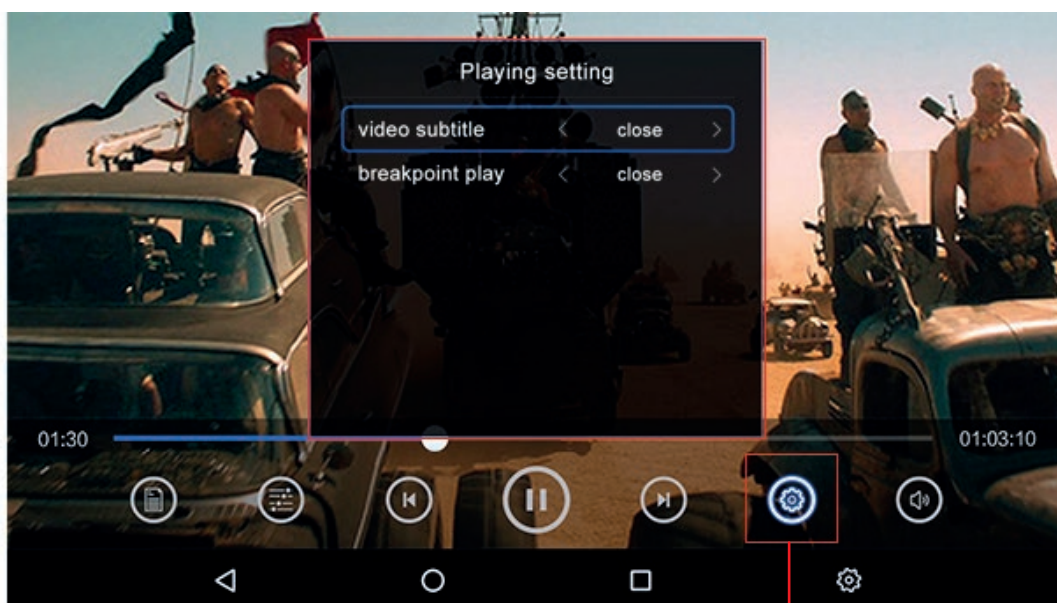

Настройки воспроизведения

1. Video subtitle — включить или выключить внутренние или внешние субтитры.
2. Breakpoint play — продолжить воспроизведение файла с начала или с места остановки.

Miracast (дублирование экрана)

Функция Miracast позволяет дублировать изображение с экрана вашего смартфона на экран устройства. Обращаем ваше внимание, что в связи с большим количеством разных модификаций операционной системы Андроид, а также регулярными обновлениями ПО смартфонов, компания-производитель не может гарантировать корректную работу монитора со всеми моделями смартфонов. Пожалуйста, уточните возможность совместной работы версии ПО вашего смартфона и монитора перед покупкой устройства у вашего дилера.

Чтобы воспользоваться функцией Miracast, запустите Miracast на мониторе.

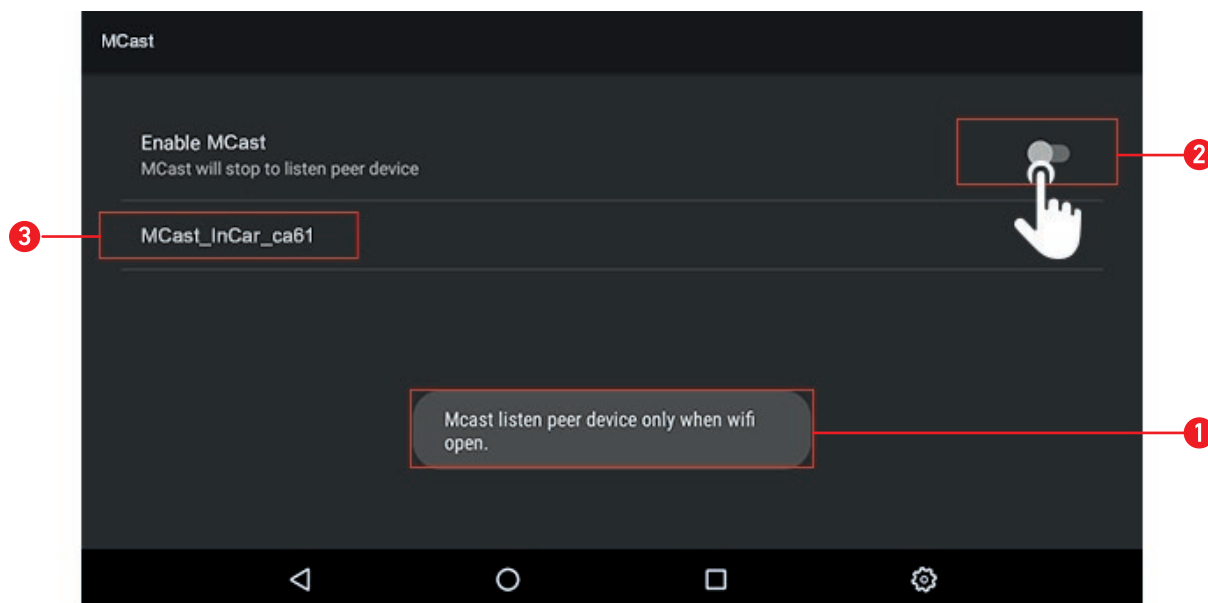

- 1 Убедитесь, что Wi-Fi на ваших устройствах включен.
- 2 Включите функцию Miracast, чтобы устройство стало доступным для поиска вашим смартфоном.
- 3 Убедитесь, что код устройства «Mcast_Incar_ca61» отображается на экране монитора.
- 4 Найдите устройство «Mcast_Incar_ca61» в настройках функции Miracast вашего смартфона и подключите его.

Выключение устройства

Чтобы выключить устройство, нажмите и подержите 3 секунды кнопку включения/выключения. Затем нажмите иконку «Выключение» для выключения устройства. Нажмите иконку «Перезагрузка» для принудительной перезагрузки и иконку «Домашний экран» для немедленного перемещения на основной экран меню.



Включение/выключение

Установка в автомобиль

1. Выберите подходящее для вашего автомобиля крепление. Для регулировки посадочных пазов, воспользуйтесь адаптерами из комплекта.

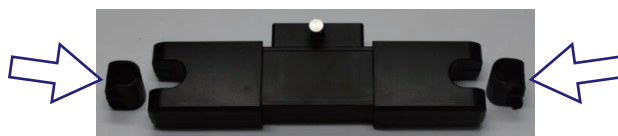

2. Поднимите подголовник и, сжав пружину крепления, заведите стойки подголовника в пазы крепления.



3. Отогните крепежный шарнир на устройстве на нужный угол и вставьте в паз крепления.



4. Зафиксируйте устройство в креплении специальным винтом.

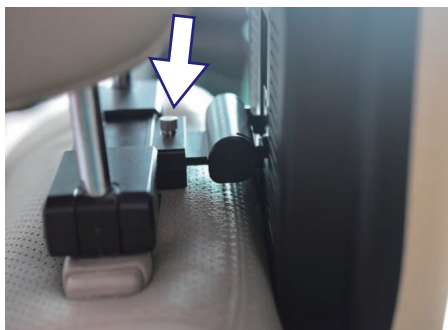

Устранение неполадок

Проблема	Вероятная причина и решение
Нет звука и изображения.	Не подается питание. Включите зажигание автомобиля.
Нет изображения.	Не подсоединен видео-кабель.
Нет звука в динамиках.	Отрегулируйте уровень громкости. Убедитесь, что FM-трансмиситтер и инфракрасный передатчик выключены.
Черный экран.	Неправильно установлен уровень яркости. Не хватает напряжения в сети.
Ошибка включения.	Перезагрузите устройство одним из следующих способов: 1. Нажмите и удерживайте 3 секунды кнопку выключения на лицевой панели, затем нажмите иконку «Перезагрузка». 2. Нажмите кнопку RESET на боковой панели.
Нет Wi-Fi-соединения	Выключите и включите Wi-Fi-адаптер.
Неверная цветопередача.	Неправильно выставлены настройки в меню. Слабый сигнал.
Нет питания.	Проверьте все подключения. При необходимости замените предохранитель.
Ошибка чтения файлов из памяти устройства, с SD- или USB-носителей.	Извлеките и вставьте заново SD-карту или USB-носитель. Выберите правильный источник воспроизведения в настройках плеера.